

**愛情点検**

●長年ご使用のヘアードライヤーの点検を!

こんな症状はありませんか

- 電源コードや電源プラグが異常に熱くなる。
- 焦げ臭い匂いがする。
- 製品の一部の割れ・ゆるみ等がある。
- その他、異常や故障がある。

**ご使用中止**

事故防止のため、電源プラグを抜き、販売店に点検・修理をご相談ください。

**〈無料修理規定〉**

ご購入日から保証期間中に、取扱説明書、本体ラベルなどの注意書に従った正常な使用状態で故障した場合には、本書記載内容に基づき、ご購入上げ販売店が無料修理いたしますので商品と本保証書をご持参・ご提示の上、ご購入上げ販売店にご依頼ください。

- 保証期間内でも次のような場合には有料修理となります。
  - ①使用上の誤り、改造や不当な修理による故障または損傷。
  - ②ご購入上げ後の落下、引っ越し、輸送などによる故障または損傷。
  - ③火災、地震、水害、落雷などの天災ならびに公害や異常電圧などの外部要因による故障または損傷。
  - ④車両、船舶への搭載などで使用された場合の故障または損傷。
  - ⑤本書の提示がない場合。
  - ⑥本書にお買い上げ日、お客様名、販売店名の記入のない場合あるいは字句を書き換えられた場合。
- ご転居の場合は事前にお買い上げ販売店にご相談ください。
- ご贈答品などで本書に記入してあるご購入上げ販売店に修理を依頼することができない場合は、お問い合わせ窓口にお問い合わせください。
- 本書は日本国内においてのみ有効です。
- 本書は再発行致しませんので紛失しないように大切に保管してください。

**●修理メモ**

この保証書は本書に明示した期間、条件のもとにおいて無料修理をお約束するものです。従ってこの保証書によってお客様の法律上の権利を制限するものではありませんので、保証期間経過後の修理などについてご不明の場合は、ご購入上げ販売店またはお問い合わせ窓口にお問い合わせください。

当製品の保証書にご記入いただいた、お客様の個人情報は、修理・交換品の発送のみに使用し、それ以外の目的で使用したり、第三者に提供することは一切ございません。

**保証書** 持込修理

ufv ライトヘアードライヤー	保証期間	ご購入上げ年月日より <b>1年間</b>	保証対象	本体
★お客様	ご芳名		★ご購入上げ年月日	
	ご住所 (〒 )		年 月 日	
★お客様	お電話		★販売店	
			住所・店名	
				電話

取扱説明書

ufv LIGHT HAIR DRYER

series

ufv ライトヘアードライヤー

- このたびは、ufv ライトヘアードライヤーをお買い上げいただきありがとうございました。
- ご使用になる前に、この取扱説明書を必ずお読みいただき、正しくご使用ください。特に「安全上のご注意」(1~4P) は必ずお読みください。
- 取扱説明書は、お使いになる方がいつでも見られるところに必ず保管してください。

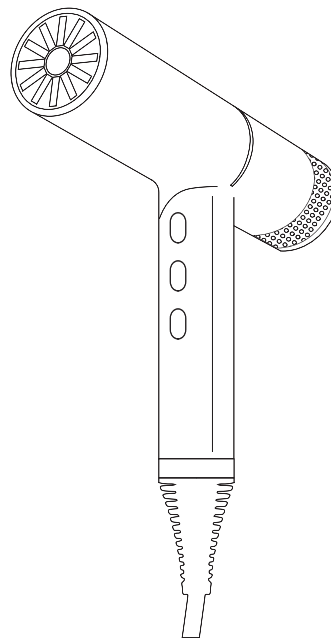

目次

安全上のご注意 . . . . . 1

各部の名前と働き . . . . . 5

使い方 . . . . . 7

付属品の取り付け方 . . . . . 8

アフターサービス . . . . . 9

Q&A . . . . . 10

保証書 . . . . . 裏表紙

●保証書は、販売店にて必ず記入を受け、大切に保管してください。

# 安全上のご注意

- ご使用前に、この「安全上のご注意」をよくお読みの上、正しくお使いください。
- 人への危害や財産の損害を未然に防ぐためのものです。必ずお守りください。
- 注意事項は次のように区分しています。



**警告**

誤った扱いをすると、死亡または重症を負う可能性が想定される内容を示します。



**注意**

誤った扱いをすると、人が傷害を負う可能性や物的損害のみの発生が想定される内容を示します。

## 図記号の例

⊘ 記号は、「してはいけないこと」の内容をお知らせするものです。

⊘ (左図の場合は分解禁止)

● 記号は、「しなければならないこと(強制)」の内容をお知らせするものです。

● (左図の場合は電源プラグをコンセントから抜く)

## 警告



使用後は必ず電源を「OFF」にし、電源プラグをコンセントから抜く。  
・火災・感電の恐れがあります。



コンセントから電源プラグを抜くときは、電源プラグを持って抜く。  
・電源プラグが傷んで、感電・ショート・発火の恐れがあります。

電源プラグにホコリが付着しないように、定期的に掃除をする。  
・火災・感電の恐れがあります。

必ず交流 100V で使う (日本国内専用)  
・火災・感電・やけどの恐れがあります。

## 警告



定格電流 15A 以上の電源コンセントに単独で直接接続して使う。  
・他の器具とコンセントを併用すると、発火・感電の恐れがあります。

本体内部が真っ赤になったり、煙が出る、本体の中で異物が動く音がするときは使わない。  
・感電・発火・けがの恐れがあります。

電源コードを傷つけない。  
無理に曲げない・ねじらない・引っ張らない・重いものをのせない・熱いものに近付けない・はさみ込まない・加工しない・束ねたまま使用しない。  
・火災・感電の恐れがあります。

次の状態が確認されたときは使わない。  
・使用中に風が出たり出なかったりするとき。  
・電源コードがねじれて戻らなくなったとき。  
・電源コード・電源プラグの根元部分が変形傷んでいるとき。  
・コンセントの差し込みがゆるいとき。  
・電源コードが異常に熱いとき。

※やけど・火災・ショート・感電の恐れがあります。

電源コードが破損した場合は、安全のため、販売元・代理店、またはそれに類する資格を持った人に交換を依頼してください。

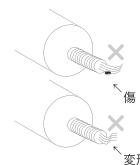





本体に電源コードを巻き付けない。  
・電源コードが断線し、火災・感電・やけどの恐れがあります。





スイッチを入れたまま放置しない。  
・火災や熱による変質・変形の恐れがあります。

補助を必要とする人 (子どもを含む) は、単独でこの製品を使わない。  
・感電・けが・やけどの恐れがあります。  
使用する際は、安全に責任を負える人の監督・指示のもとで使うようにしてください。また、子どもが本製品で遊ばないように注意してください。

## ⚠ 警告

	<p>引火性のもの（ガソリン・ベンジン・シンナー・ガス・整髪剤など）の近くで使わない。</p> <ul style="list-style-type: none"> <li>・爆発・火災の恐れがあります。</li> </ul>
	<p>吸込口・吹出口をふさがない。</p> <ul style="list-style-type: none"> <li>・火災・やけどの恐れがあります。</li> </ul> <p>使用中に吸気口や排気口が塞がれると、サーモスタット保護機能が働き、ヒーター部分がオフになることがあります。そのような状況になった場合は、速やかに詰まりを取り除けば、ヒーター部は再び作動します。</p>
	<p>吸込口・吹出口からヘアピンなどの異物を入れない。</p> <ul style="list-style-type: none"> <li>・火災・感電の恐れがあります。</li> </ul>
	<p>使用中に吹出口をのぞき込まない。</p> <ul style="list-style-type: none"> <li>・風と一緒にホコリなどの異物が吹き出し、けがをする恐れがあります。</li> </ul>
   	<p>浴室や湿気の多い所・水の近くで使わない。保管しない。</p> <ul style="list-style-type: none"> <li>・絶縁劣化などにより、感電・火災・ショートとの恐れがあります。</li> </ul>
	<p>水につけない。水をかけない。</p> <ul style="list-style-type: none"> <li>・ショート・感電の恐れがあります。</li> </ul>
	<p>ぬれた手で使わない。</p> <ul style="list-style-type: none"> <li>・ショート・感電の恐れがあります。</li> </ul>
	<p>改造はしない。修理技術者以外の方は、分解・修理しない。</p> <ul style="list-style-type: none"> <li>・火災・感電・けがの恐れがあります。</li> </ul> <p>修理は販売店、またはお問い合わせ窓口にご相談ください。</p>

## ⚠ 注意

	<p>使用中、髪の毛が吸込口に吸い込まれないようにする。</p> <ul style="list-style-type: none"> <li>・髪の毛が切れたり、やけど・故障の恐れがあります。</li> </ul>
	<p>アタッチメントの取り付け・取り外しは、完全に冷めてから行う。</p> <ul style="list-style-type: none"> <li>・やけどの恐れがあります。</li> </ul>
	<p>人の毛髪の乾燥・整髪以外の用途（かつら・衣服や靴等の乾燥）また、乳幼児・ペットに使用しない。</p> <ul style="list-style-type: none"> <li>・やけど・火災・故障の恐れがあります。</li> </ul>
	<p>落としたり、ぶつかけたりしない。破損したら使用しない。</p> <ul style="list-style-type: none"> <li>・感電・発火・けがの恐れがあります。</li> </ul>
	<p>不特定多数の人が使う場所に置かない。</p> <ul style="list-style-type: none"> <li>・連続過負荷による故障の恐れがあります。</li> </ul>
	<p>スイッチは必要以上に早く動かさない。</p> <p>また、不完全な位置で使わない。</p> <ul style="list-style-type: none"> <li>・故障の恐れがあります。</li> </ul>
	<p>使用中・使用後のアタッチメントおよび吹出口は、高温のためさわらない。また肌に触れさせない。</p> <ul style="list-style-type: none"> <li>・やけどの恐れがあります。</li> </ul>

# 各部の名前と働き

プロ仕様のモーターと高品質のスイッチ、マルチスピード、パワフルな風速を備えています。

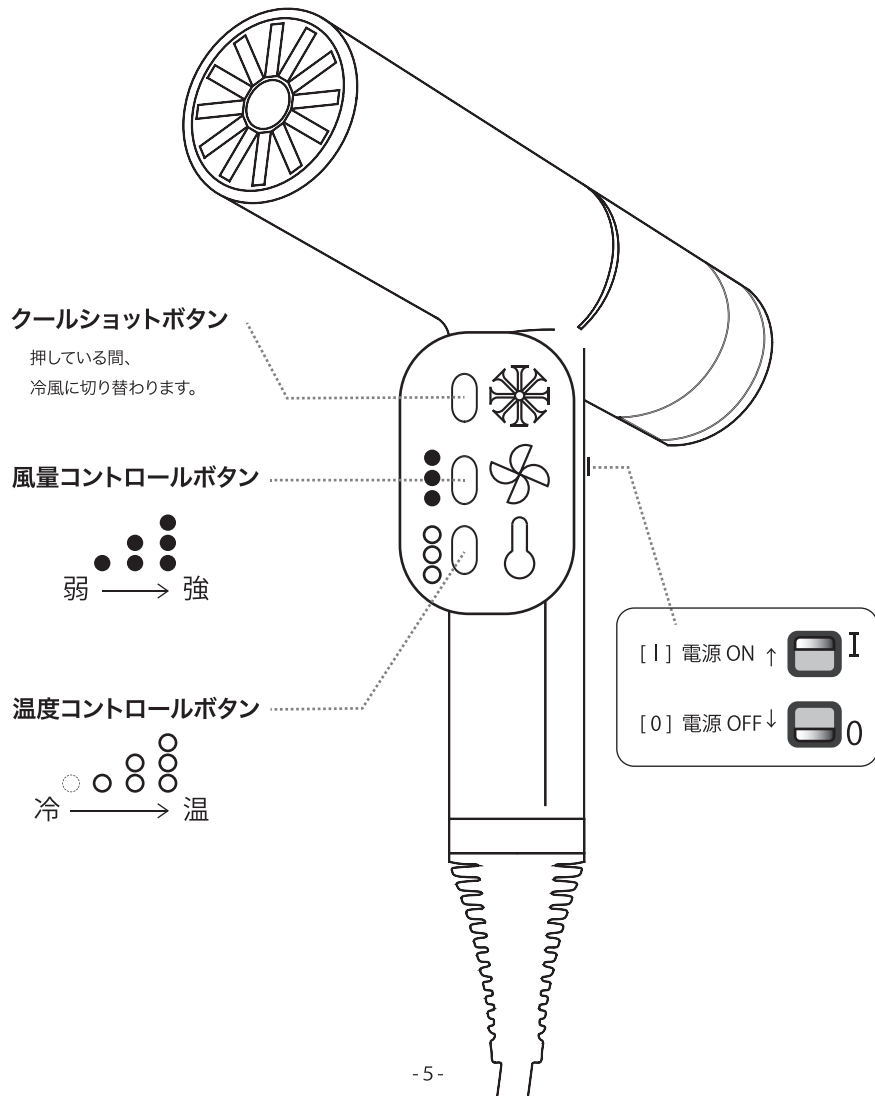

## 付属品

### ●フード (2種)

#### ・ノーマルタイプ

ヘアスタイリング用  
 (ショートヘアなどの部分的な形づくりにも使えます)

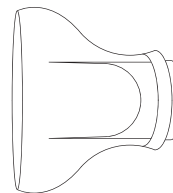

#### ・ワイドタイプ

ヘアスタイリング用  
 (一般的なスタイリングに使えます)

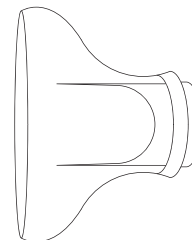

### ●ディフューザー

ウェーブ、カール用

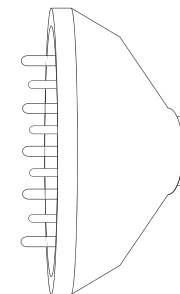

※フードやディフューザーは使用感などを確認していただき、お好みに合わせてご使用ください。

## 仕様

品名	ufv ライトヘアードライヤー
電源	AC100V 50/60Hz
消費電力	1200W (最大)
電気コードの長さ	3.0m
質量 (本体のみ)	270g (電源コード含まず)
付属品	フード×2、ディフューザー×1
安全装置	サーモスタット
寸法	高さ 180mm× 幅 180mm× 奥行き 43mm

# 使い方

● 使い方は動画でもご紹介しております。



# 付属品の取り付け方

**1** まず、電源スイッチが「0」になっていることを確認してから、電源プラグを接続し、電源スイッチをオンにします。

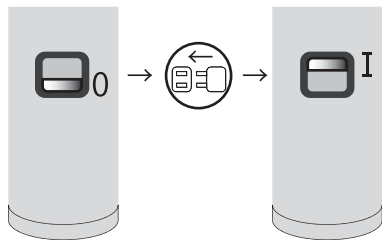

**2** 髪を乾かすときは、スイッチを高速・高温の位置に設定します。  
※風量・温度はお好みに合わせて、調整してください。

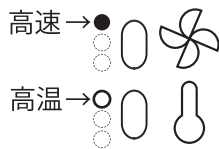

**3** 髪をスタイリングするときは、スイッチを低速 / 低温にします。冷風機能も備えています。  
※風量・温度はお好みに合わせて、調整してください。

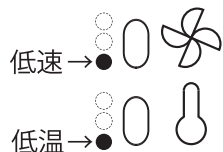

**4** ご使用後は、電源スイッチを「0」にして、電源プラグを抜いてください。

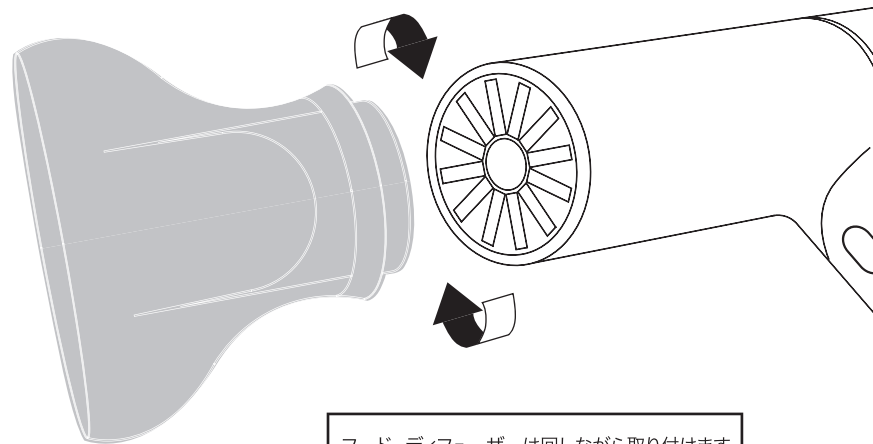
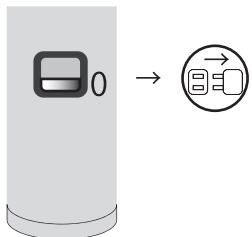

フード、ディフューザーは回しながら取り付けます

## お手入れのしかた (オートクリーン・テクノロジー)

ファンが逆向きに作動し、フィルターのほこりや髪の毛詰まりに対応します。

### 1stステップ

一度電源を「オン」に入れ、「オフ」の状態にする。



### 2ndステップ

風量コントロールボタンを約7秒間長押しします。

背面のネットから風が出てきて、10秒後に自動停止します。

ゴミがある場合は、裏蓋のフィルターを外し、ゴミを取り出してブラシで掃除すれば完了です。(週に1~2回掃除するときれいに保てます。)

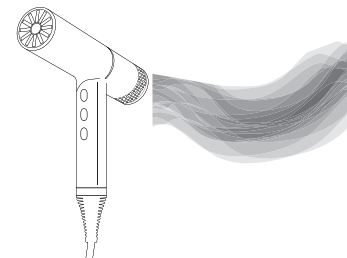
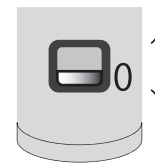

注意:  
1回クリーニングした後、また風量コントロールボタンを押し続けしないでください。  
製品の寿命を守るために2回目のクリーニングには、2~3時間の間隔をあけることをお勧めします。



## 注意

- ・吸込口と髪は10cm以上離して使う。髪の毛が吸い込まれる恐れがあります。
- ・吹出口と髪は3cm以上離して使う。1ヶ所に温風をあてすぎない。
- ・整髪剤などの付いた手でさわらない。劣化の原因となります。

# アフターサービス

## 1. 保証書について / 保証期間はご購入日より1年間です。

この取扱説明書には裏面に商品の保証書がついています。保証書はご購入後販売店で「販売店名・ご購入日」などの記入をご確認の上、内容をよくお読みの後、大切に保管してください。

## 2. 修理を依頼される時

- 保証期間中は商品に保証書を添えてご購入後販売店にご持参ください。保証書の記載内容にそって修理いたします。
- 保証期間が過ぎているときはご購入後販売店にご相談ください。修理により使用できる場合は、お客様のご要望より有料修理いたします。

## 3. ご使用中にふだんと変わった状態になったとき

ただちに使用を中止し、ご購入後販売店に点検・修理をご依頼ください。お客様ご自身での分解修理は危険です。(修理には特殊な技術が必要です。)

## 4. アフターサービスについてご不明の点があるとき

ご購入後販売店にお問い合わせください。

- ご転居により、ご購入後販売店のアフターサービスを受けられなくなる場合は、事前に販売店にご相談ください。
- ご贈答品などで、ご購入後販売店のアフターケアを受けられない場合は、下記のお問い合わせ窓口にお問い合わせください。

## お問い合わせ

販売元 **株式会社ビーエイチ Beauty & Health**

〒321-0923 栃木県宇都宮市下栗町 2291-3



お電話でのお問い合わせ  
(平日9:00-17:30)

028-656-9171



メールでのお問い合わせ

info@b-h.co.jp

# Q & A

## Q:冷風は出ますか？

A:一番上の「クールショットボタン」を押している間、もしくは一番下の「温度コントロールボタン」を冷風に設定すれば、冷風が出ます。

## Q:温度コントロールボタンを押しても、冷風が出ません

A:ボタンを何度か押しただき、ランプが「無点灯」の場合に冷風を放出します。

## Q:モーター音が気になります。

A:風量コントロールボタンでお好みの風量に調整してください。フードやディフューザーなどノズルを取り付けることで調整することも可能です。

## Q:風がストレートに出てきます。

A:パワフルなモーターを採用しているため、まっすぐに風が放出されます。フードやディフューザーなどノズルを取り付けることで風流を調整することも可能です。

## Q:電源プラグが熱をもちますが、異常ではないですか？

A:コンセントの差し込みがゆるい場合、電源プラグが熱くなることがあります。ゆるくないコンセントで試してもなお異常がある場合は、まず電源プラグをコンセントから抜いて、ご購入の販売店へご相談ください。